

EIR

Перфорированная гибкая лента для изготовления специальных опор

- шаблоны перфорации позволяют осуществлять крепление практически в любой точке
- размеры: 2000 x 50 x 3 мм
- Покрытие: гальваническое покрытие цинком

N°	A mm	B mm	S mm	P		kg/1
400747	2000	50	3	1	10	0,90

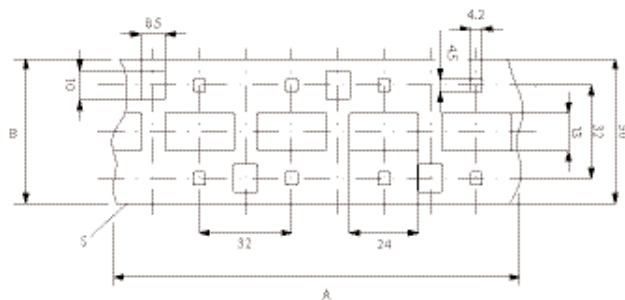
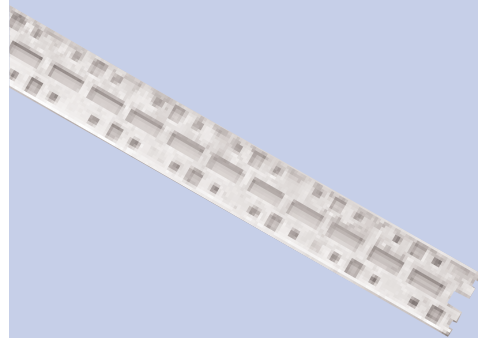

EIR CS

адаптер M4 с винтом для перфорированной ленты типа EIR

- Покрытие: гальваническое покрытие цинком

N°	M	P		kg/1
400748	M4	1	200	0,01



EIR C

адаптер M5 и M8 с винтом для перфорированной ленты типа EIR

- Покрытие: гальваническое покрытие цинком

N°	M	P		kg/1
400749	M5	1	200	0,01
400750	M8	1	200	0,01



EIR SP

звукоизолятор согласно DIN 4109
для перфорированной ленты типа EIR

- Белая пластмасса

N°	P		kg/1
401134	11	1	0,06



EIR T

Специальный гибочный инструмент
для перфорированной ленты типа EIR

N°	P		kg/1
401135	1	1	1,50



