







## ➤ 6.1 - 6.4

### ПЛАСТМАССОВЫЕ КРЕПЛЕНИЯ ДЛЯ ТРУБ

				
6.2	6.2	6.3	6.3	6.3
RING PCP	RING PCP 2	RING FRF 1	RING FRF 2	RING FRF 3
				
6.4	6.4	6.4		
TSGB	TPC	SMS8		

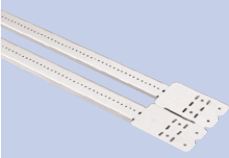

## RING PCP ../1

### Одинарный хомут для труб

- Внутренняя резьба М6
- Материал: полиамид PA6
- Зажимает трубу и позволяет крепить изделие к стене
- Для различных применений
- Может использоваться с другими креплениями ERICO®



N°	d mm	M	P		kg/1
401097	6	6	10	100	0,01
401098	8	6	10	100	0,01
401099	10	6	10	100	0,01
401100	12	6	10	100	0,01
401101	14-15	6	10	100	0,01
401102	16-18	6	10	50	0,01
401103	20-22	6	10	50	0,01
401104	24	6	10	50	0,01
401105	28	6	10	50	0,01
401106	35	6	10	50	0,01

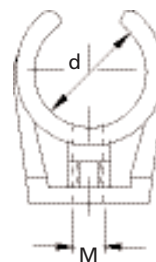

## RING PCP ../2

### Двойной хомут для труб

- Внутренняя резьба М6
- Материал: полиамид PA6
- Зажимает трубу и позволяет крепить изделие к стене
- Для различных применений
- Может использоваться с другими креплениями ERICO®



N°	d mm	M	P		kg/1
401107	6	6	10	100	0,01
401108	8	6	10	100	0,01
401109	10	6	10	100	0,01
401110	12	6	10	100	0,01
401111	14-15	6	10	100	0,01
401112	16-18	6	10	50	0,01
401113	20-22	6	10	50	0,01

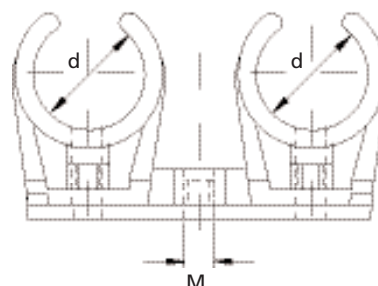

## RING FRF ../1

### Одинарный забивной хомут

- Прочная цельная конструкция
- Изделие устойчиво к деформации
- Упругость материала предотвращает выскальзывание трубы
- Материал: полиамид PA6
- Идеален для разнообразных применений, требует отверстия 8 мм
- Может использоваться с другими креплениями ERICO®

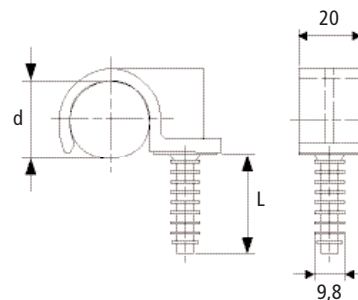



N°	d mm	L mm	P		kg/1
571130	14	30	10	100	0,01
571140	16	30	10	100	0,01
571150	18	30	10	100	0,01
571160	20	30	10	100	0,01
571170	22	30	10	100	0,01
571180	25	30	10	100	0,01
571190	28	30	10	100	0,01

## RING FRF ../2

### Двойной забивной хомут

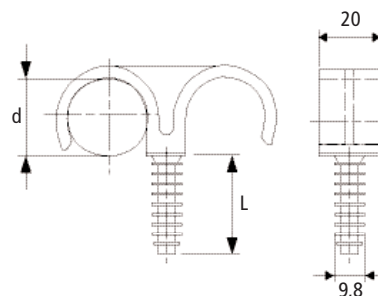
- Прочная конструкция для крепления параллельных труб
- Изделие устойчиво к деформации
- Упругость материала предотвращает выскальзывание трубы
- Материал: полиамид PA6
- Идеален для разнообразных применений, требует отверстия 8 мм
- Может использоваться с другими креплениями ERICO®





N°	d mm	L mm	P		kg/1
571200	16	30	10	100	0,01
571210	18	30	10	100	0,01
571220	20	30	10	100	0,01
571230	22	30	10	100	0,01
571240	25	30	10	100	0,01
571250	28	30	10	50	0,01

## RING FRF ../4

### Хомут забивной для четырех труб

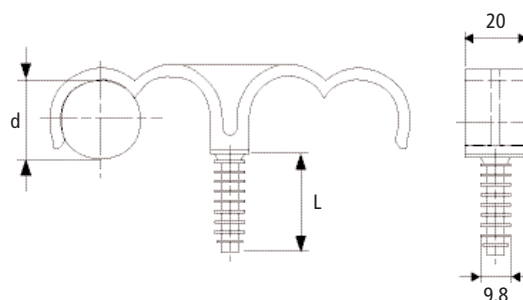
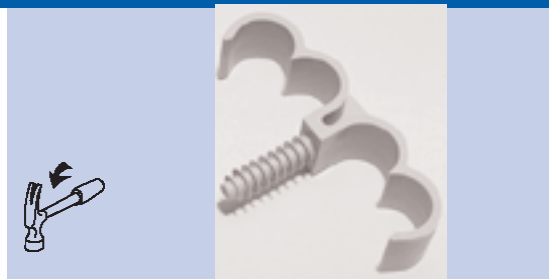
- Прочная конструкция для крепления 2 пар параллельных труб
- Изделие устойчиво к деформации
- Упругость материала предотвращает выскальзывание трубы
- Материал: полиамид PA6
- Идеален для разнообразных применений, требует отверстия 8 мм
- Может использоваться с другими креплениями ERICO®





N°	d mm	L mm	P		kg/1
571260	20	30	10	50	0,01

## TSGB 16 • TSGB 24

**Крепление позволяет крепить трубы на пустотные стены.**

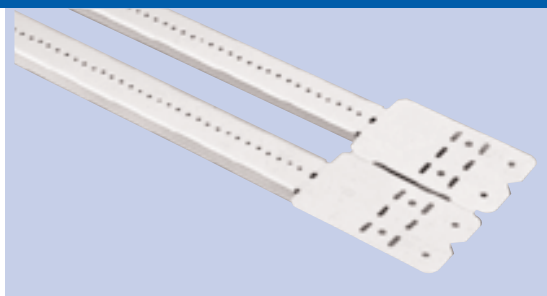
- Длину скобы можно увеличить в пределах от 280 до 660 мм.
- Закрепите скобу между двумя вертикальными стойками системы пустотной стены.
- Отверстия в скобе позволяют быстрое крепление к вертикальным стойкам стен, а также устанавливать пластиковые трубные хомуты на горизонтальном канале.
- Покрытие: гальваническое покрытие цинком



N°	L "	L mm	P		kg/1	
187190	11-18	280-458	1	50	0,185	16
187191	17-26	432-660	1	50	0,280	24

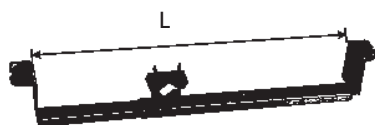

## TPC 112 • TPC 238

**Нейлоновый хомут**

- Нейлоновый хомут используется совместно со скобой TSGB
- Диаметр трубы  $\varnothing=61$  мм.
- Для крепления используются самонарезные винты (SMS8)

N°	D "	D mm	P		kg/1	
187192	3/8-11/8	9-28	5	50	0,017	112
187193	5/8-23/8	16-61	5	50	0,049	238



## SMS8

**Самонарезной винт**

- Может использоваться с шуруповертом

N°	MxL		kg/1
187197	4x12	1000	0,002



## TSGB KIT

**Комплект содержит скобы TSGB и TPC**

- 25 скоб и 50 трубных хомутов

N°			kg/1
	TSGB	TPC	
187194	25xTSGB16	50xTPC112	0,228
187195	25xTSGB24	50xTPC112	0,310

