



➤ 5.1 - 5.4

ТРОСОВОЕ КРЕПЛЕНИЕ CADDY® SPEED LINK

				
5.2 SL	5.2 SLWC	5.3 SLADCP	5.3 SLADS	5.3 SLES

		
5.4 SLWPT	5.4 SL1214/16	5.4 SLLC6



CADDY® SPEED LINK

Универсальная тросовая система крепления

- Сокращает усилия и время для монтажа
- На один конец троса установлен крюк
- Предохранительная защелка крюка обеспечивает безопасную установку
- Сверление или сварка не требуется
- Высота регулируется легко – для этого нужно потянуть трос
- Прочный стальной трос выдерживает тяжелые нагрузки
 - SL2/ = 2 мм
 - SL3/ = 3 мм
- Покрытие: гальваническое покрытие цинком
- Компактная и легкая конструкция
- Эстетически приятна
- Может применяться в сочетании с другими креплениями ERICO®



№	Ø mm	L m		P		kg/1
195800	2	1	450	1	100	0,09
195805	2	2	450	1	100	0,11
195810	2	3	450	1	100	0,12
195815	2	5	450	1	50	0,15
195820	2	10	450	1	25	0,23
195825	3	1	900	1	100	0,11
195830	3	2	900	1	100	0,14
195835	3	3	900	1	50	0,18
195840	3	5	900	1	50	0,25
195845	3	10	900	1	25	0,42

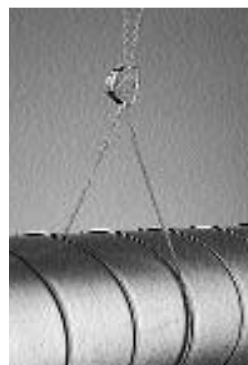

SLWC

Кусачки для троса

- Предназначены для тросовой системы CADDY® SPEED LINK
- Специально созданные кусачки предотвращают распутывание стальной проволоки
- Литые пластмассовые ручки
- Требуется ограниченная сила
- Предназначены для троса 2 и 3 мм



№	P		kg/1
195853	-	1	0,34



SLADCP

Защита края и поверхности воздуховода

- Для квадратных и прямоугольных каналов
- Пластиковая конструкция с направляющими троса
- Удерживает трос

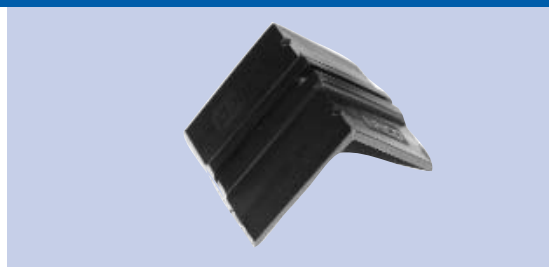

N°	P		kg/1
195851	11	10	0,02

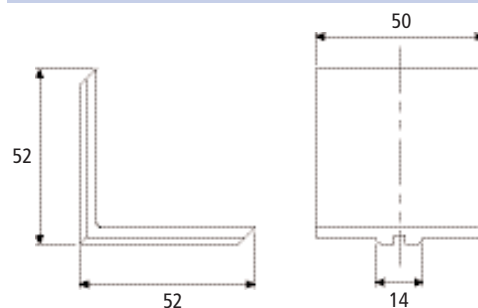

SLADS

Крепежные скобы

- Универсальная модель для использования с тросом или крюком
- Монтаж закладными заклепками или самонарезными винтами
- Покрытие: гальваническое покрытие цинком



N°	P		kg/1
195852	1	100	0,01

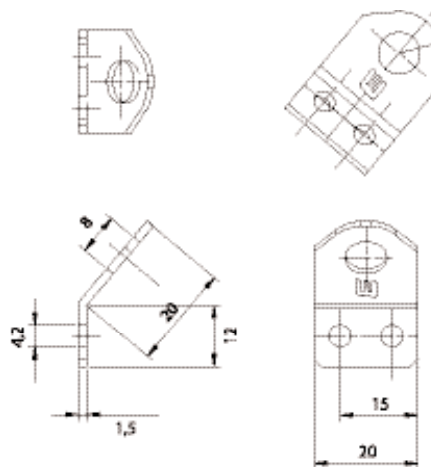

SLESM

Рым-болт

- С метрической резьбой
- Универсальная модель для использования с тросом или крюком
- Покрытие: горячее цинкование

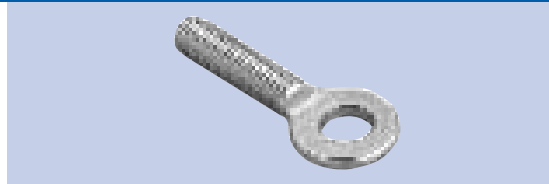

N°	MxL	Ø mm	A mm	P		kg/1
195854	M6xL30	7,0	20	1	100	0,01
195856	M8xL40	8,5	25	1	100	0,01

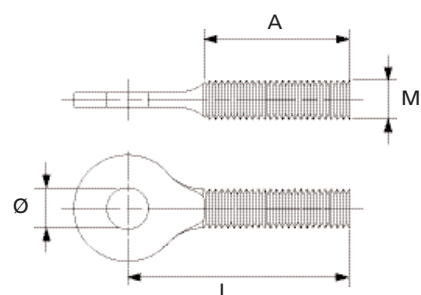

SLESH

Рым-болт

- С шурупной резьбой
- универсальная модель для использования с тросом или крюком
- Покрытие: горячее цинкование

N°	HxL	Ø mm	A mm	P		kg/1
195858	H6xL60	8,75	32	1	100	0,01

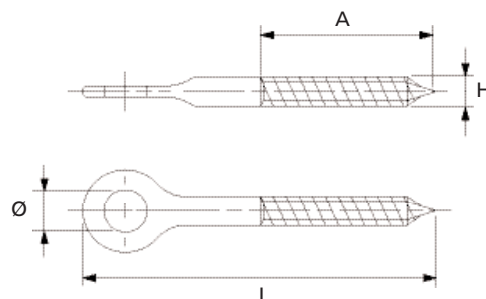

SLWPT

Звукоизолирующая трубка

- Предназначена для троса 2 и 3 мм
- Изолирует и защищает поверхность

N°	P		kg/1
195859	11	25 m	0,01



SL1214 • SL1216

Зажим для кабеля

- Для крепления электрических кабелей к тросу Speedlink
- Крепится вручную
- Изготавливается из пружинной стали
- Покрытие: покрытие ERICO®

N°	Ø mm	P		kg/1
195860	14	P4 (7)	100	0,01
195861	18	P4 (7)	100	0,01



SLLC6

Зажим для крепления светильников

- Самостопающийся зажим
- Для подвешивания светильников
- Покрытие: гальваническое покрытие цинком

N°	P		kg/1
195863	1	200	0,01

